

# GARLIST

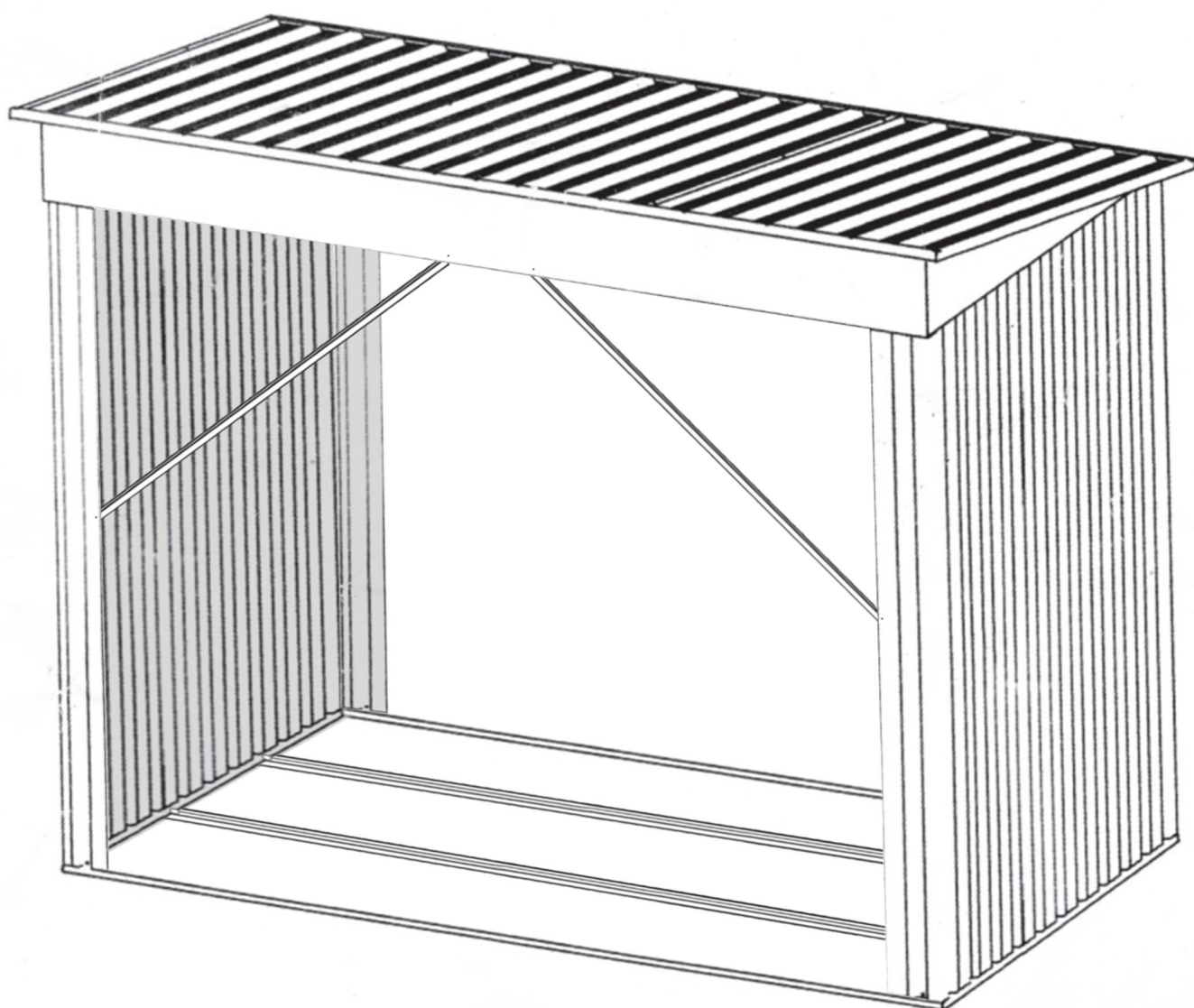





















## NÁVOD

# PŘÍSTŘEŠEK NA DŘEVO



# Tabulka dílů pro přístřešek

## seznam dílů

P2		4
P7		5
P5		1
1		4
2		2
Y2		4
8		2
9		2
Y1		2
12L		1
21L		1
21R		1
15		2
17		4
C		4
<b>plech</b>		4
F1		1 balení
F2		1 balení
F3		1 balení
GC		4
<b>podložka</b>		1 balení

# Rozvržení plechových stěn

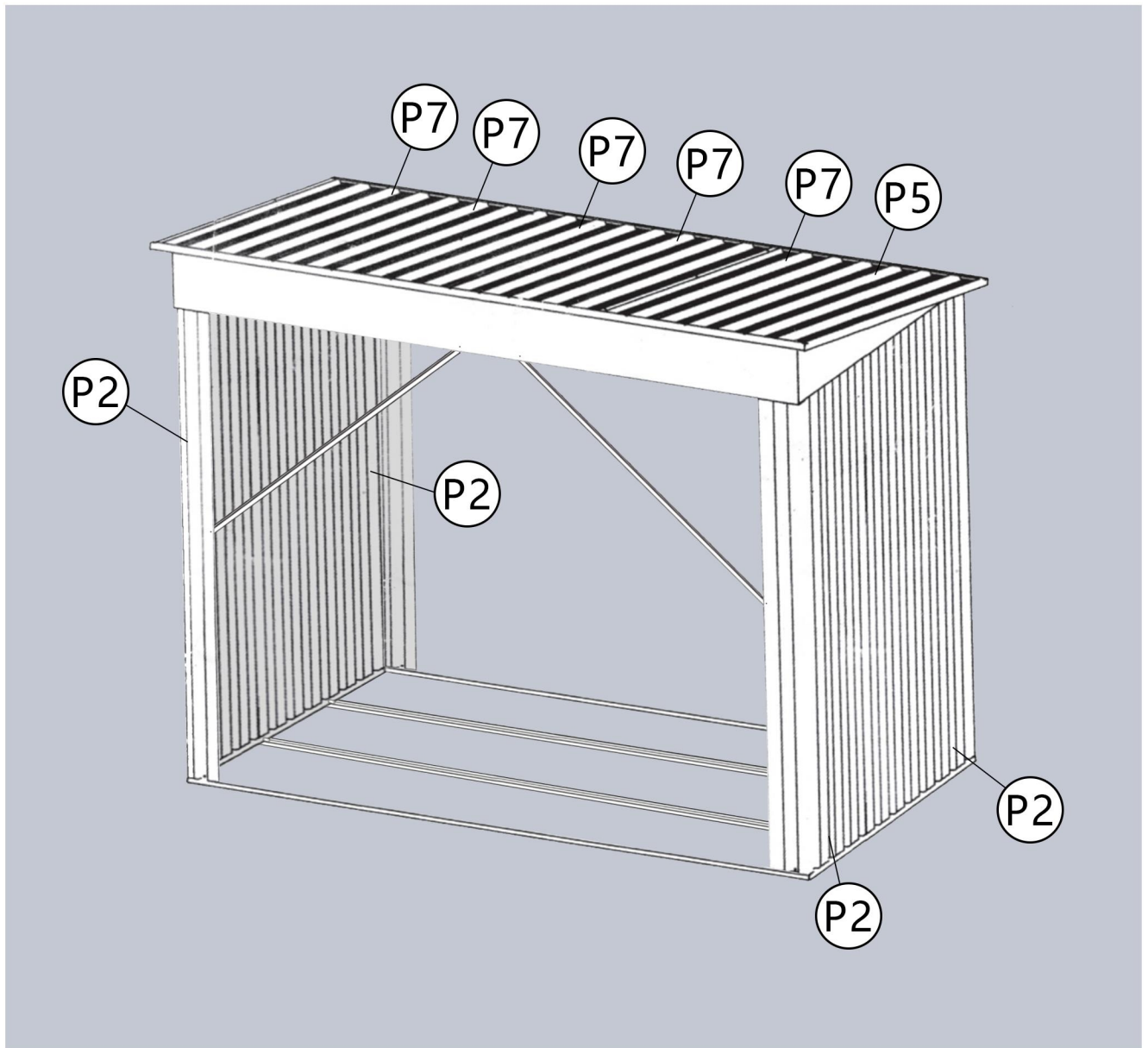

# 1

# Základový rám



Upevňovací metoda na druhé straně je stejná.

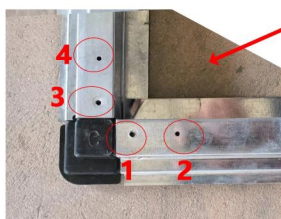
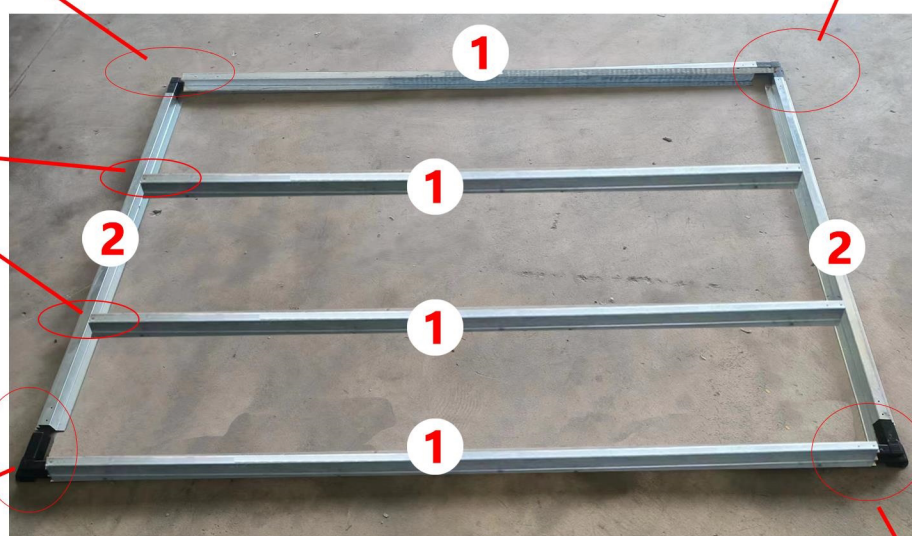

Zajistěte komponenty 1, 2, 3 a 4 v tomto pořadí (1 2 3 4) pomocí šroubů.

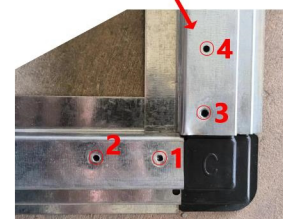

Zajistěte komponenty 1, 2, 3 a 4 v tomto pořadí (1 2 3 4) pomocí šroubů.

## 2 P2, Y2

1: Připevněte panely P2 na levý přední a levý zadní roh (hladká strana podle nákresu).

2: Namontujte díl Y2 zevnitř do stěny ve výšce středového základového rámu.

3: Pravá strana – montážní metoda je stejná jako na levé straně.

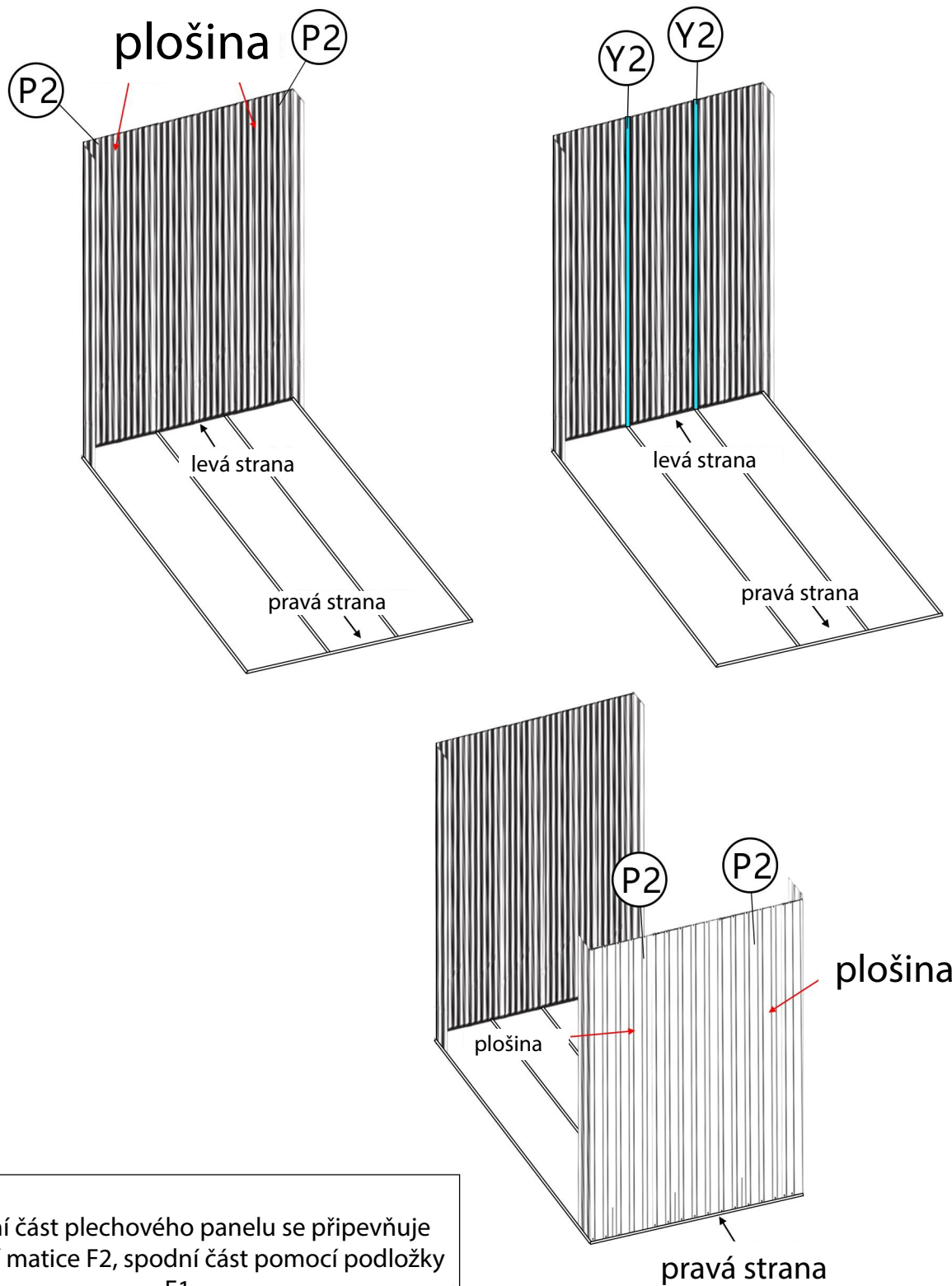

Střední část plechového panelu se připevňuje pomocí matice F2, spodní část pomocí podložky F1.

**3**

## Upevňovací pásy na stěnu

Upevněte do vnitřní části nahoře (vždy nad „plechovou stěnu“).

Nejdříve levá a pravá strana, poté přední a zadní.

Přední a zadní pásy jsou pod levými a pravými.

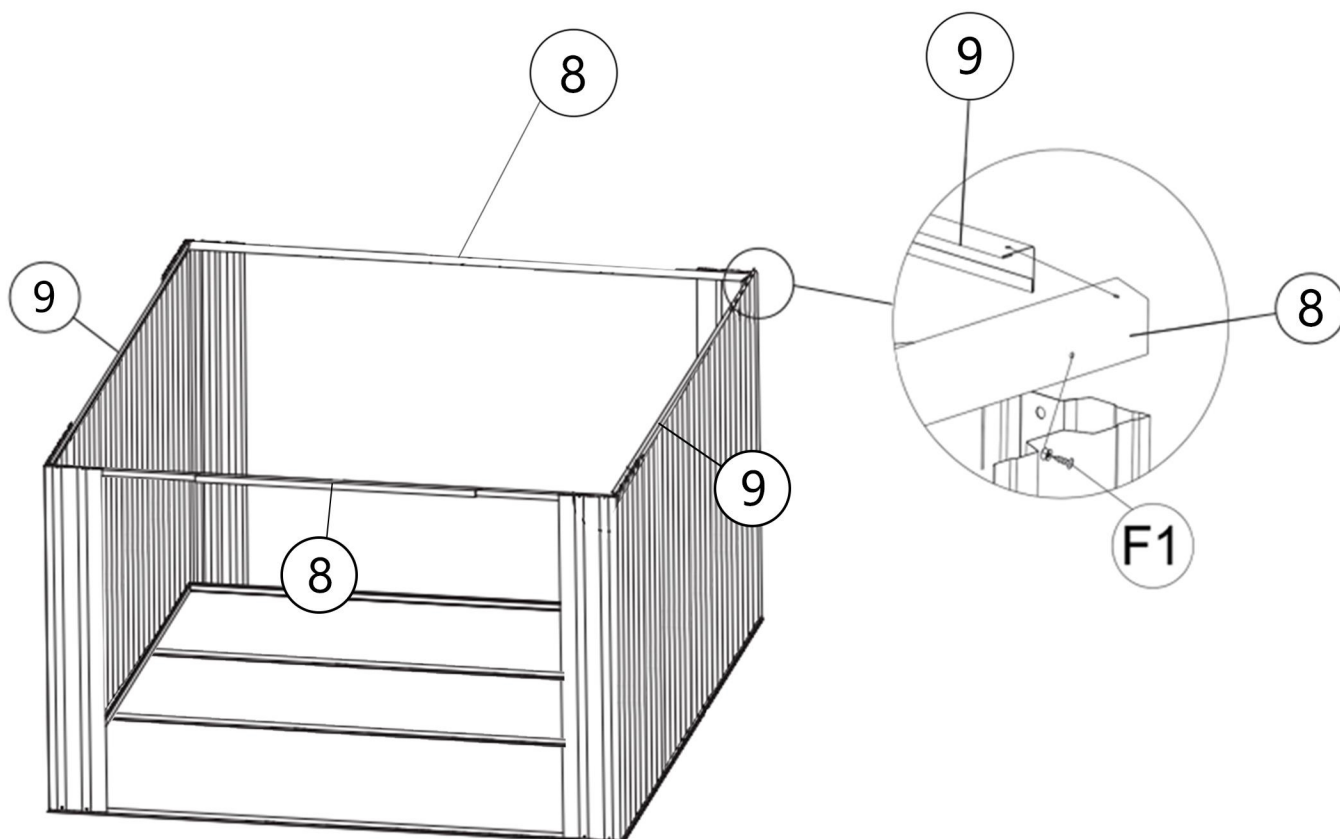

**4**

## použijte podložky

Přední strana: Dva díly Y1, upevněné podle nákresu.

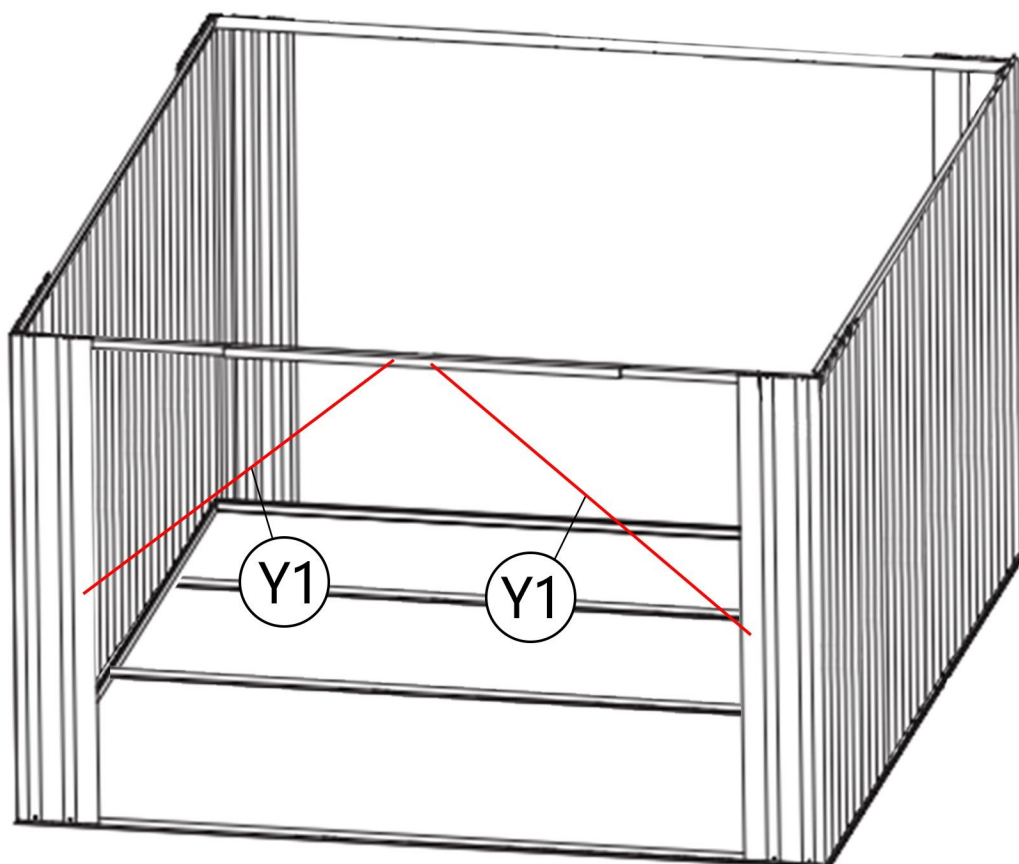

**5**

## Velký otvor směřuje dolů

12L – přední vodorovný nosník

21R – pravá boční část

21L – levá boční část

Připevněte díly 12L, 21L a 21R pomocí šroubů F1  
Nakonec upevněte přední otvor na 12L pomocí šroubu F2 + matice

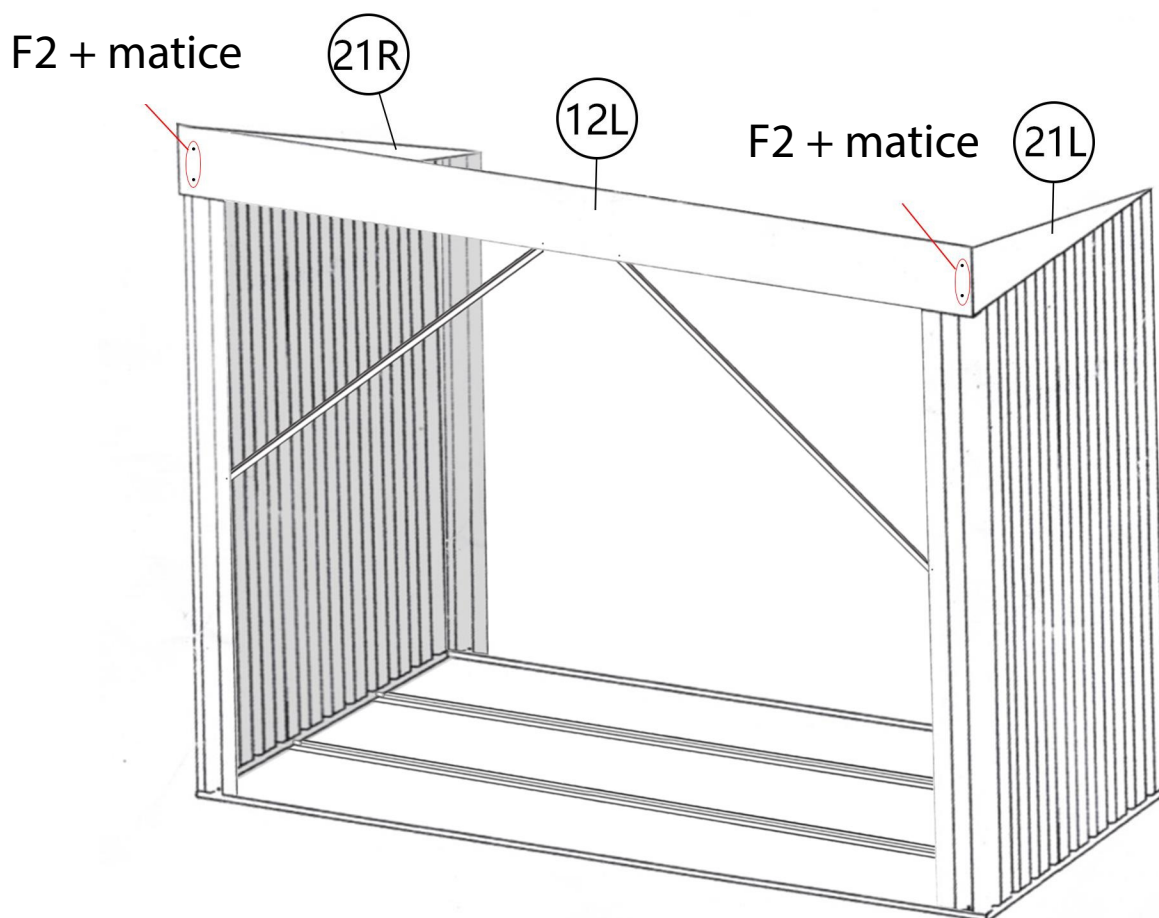

# 6

## Použijte těsnění

Desky: Pět dílů P7 a jeden díl P5

Pořadí montáže: Zleva doprava

Poznámka: Levý a pravý okraj střechy má přesah 5 cm

Použijte F3 s černou stranou dolů, stříbrnou stranou nahoru

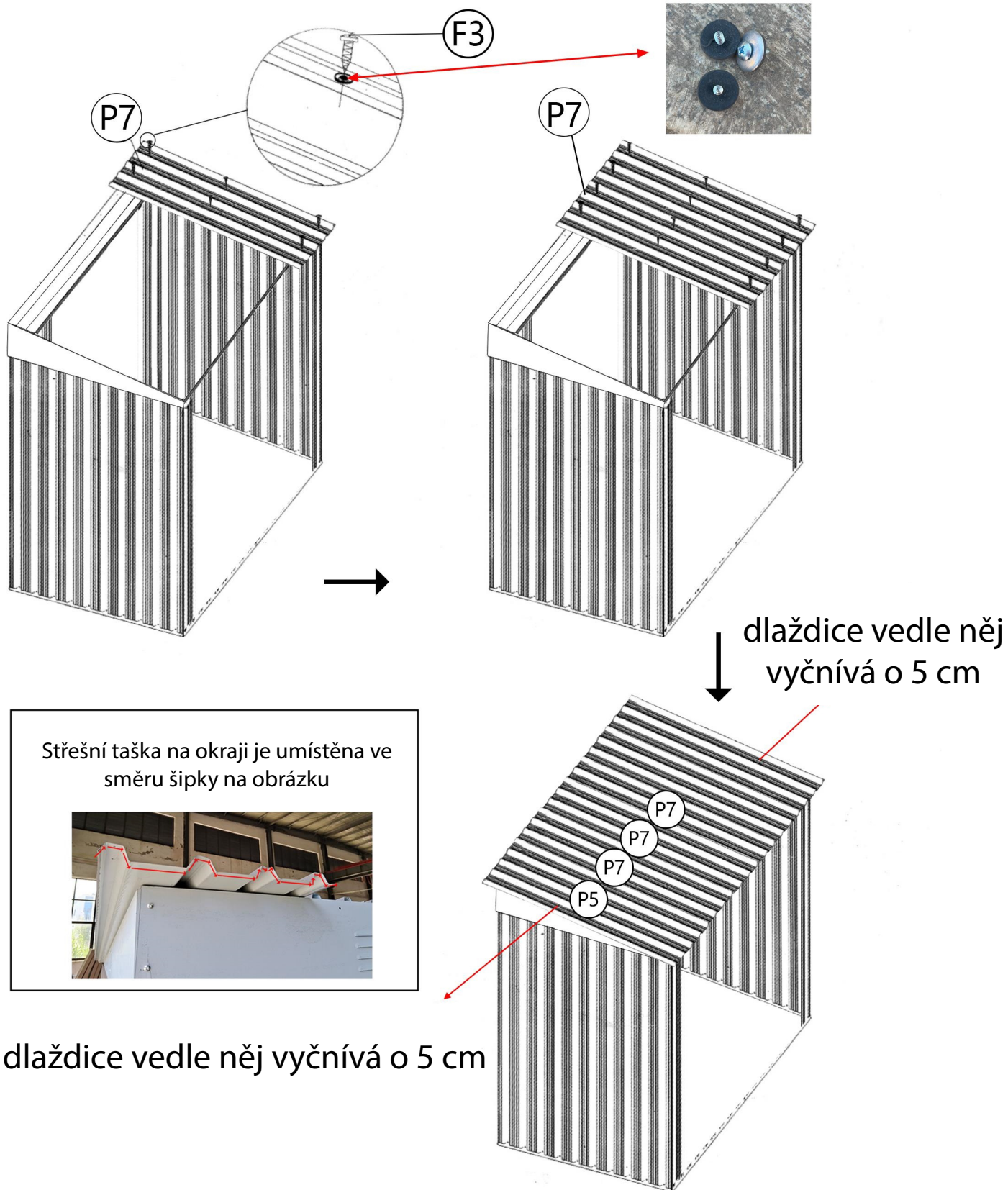

**7**

## Okraj střechy (Použijte těsnění)

Střešní lišty (lemování): Přední a zadní strana: dlouhé lišty 17 (Long 17) Levá a pravá strana: kratší lišty 15

Spojovací prvky: GC – jeden kus do každého ze čtyř rohů Šroub F2 + těsnění

dlouhé lišty

